

**Wiegand  
Fensterbau**



**WIEGAND**

*... Ideen aus Holz*

**Passivhausfenster  
Was Sie ausmacht,  
was sie bewirken**

**Dirk Wiegand**

# Zeitgemäße Fenster

## Passiv-Fenster „DW-plus **integral**“ – Effizienzklasse A



- beste Dämmeigenschaften –  
 $U_{w(\text{window})}$ -Wert Fenster 0,66 W/(m<sup>2</sup>K)  
mit Glas  $U_g$ -Wert 0,53 W/(m<sup>2</sup>K)  
 $U_{f(\text{frame})}$ -Wert Rahmen 0,72 W/(m<sup>2</sup>K)
- Zertifizierung durch PHI –  
höchste Passivhaus **Effizienzklasse A**
- schmale Rahmen - viel Glasfläche
- Feststehend und Dreh-Kipp-Flügel-  
von außen kein Unterschied erkennbar
- hohe Steifigkeit und Stabilität durch  
92 mm Flügelholzstärke
- völlig verdecktliegender Beschlag

# Passivhausfenster + Energieeffizienzklassen

## Vergleich von Fensterrahmen: Effizienzklassen im PHI-Zertifikat seit 2012

**Zertifikat**  
Passivhaus geeignete Komponente  
für kühl gemäßigtes Klima, gültig bis 31.12.2012

Kategorie: Fensterrahmen  
Hersteller: Wiegand Fensterbau  
Hatzfeld-Holzhausen, GERMANY  
Produkt: DW-plus integral FI

Folgende Behaglichkeitskriterien wurden für die  
Zuerkennung des Zertifikates geprüft:

Mit  $U_g = 0,70 \text{ W/(m}^2\text{K)}$  und bei einem Fenstermaß von  
 $1,23 \text{ m} \times 1,48 \text{ m}$  ergibt sich:

$U_{Wg} = 0,78 \text{ W/(m}^2\text{K)} \leq 0,80 \text{ W/(m}^2\text{K)}$

Einschließlich der Einbauwärmeverluste erfüllt das Fenster  
folgende Bedingung, vorausgesetzt der Einbau erfolgt wie im  
Datenblatt angegeben bzw. thermisch gleich- oder höherwertig.

$U_{Wg, Einbau} \leq 0,65 \text{ W/(m}^2\text{K)}$

Folgende kernwerte wurden ermittelt:

	U <sub>g</sub> -Wert [W/(m <sup>2</sup> K)]	Breite [mm]	ψ <sub>g</sub> [W/(m <sup>2</sup> K)]	f <sub>Rsi</sub> < 0,25 [1/°C]
Abstandhalter				1
Unten	0,79	99	0,028	0,71
Selbstlösen	0,72	99	0,028	

\*Thermisch weniger hochwertige Abstandhalter, insbesondere  
solche aus Aluminium, führen zu höheren Wärmeverlusten am  
Glasrand und zu geringeren Temperaturfaktoren.

Weitere Informationen siehe Datenblatt

www.passiv.de

Passivhaus Institut  
Dr. Wolfgang Feist  
64283 Darmstadt  
GERMANY

Passivhaus  
Effizienzklassen

phA  
advanced  
component

phB  
basic  
component

phC  
certifiable  
component

not suitable  
for Passive  
Houses

PASSIVHAUS  
geeignete  
Komponente  
Dr. Wolfgang Feist

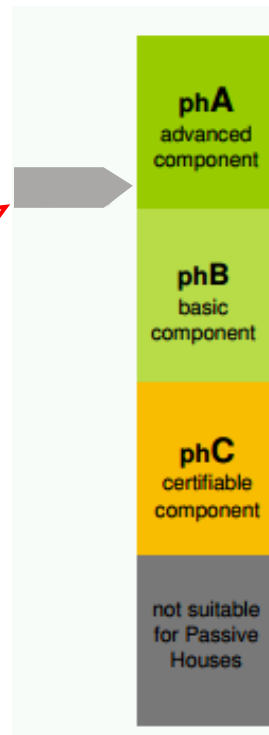

Schmale Rahmen  
+ gute Dämmung  
= hohe Energieeffizienz

# Vorteil Rahmenbreite - mehr solare Energiegewinne

Passiv-Fenster  
„DW-plus“  
– Effizienzklasse B

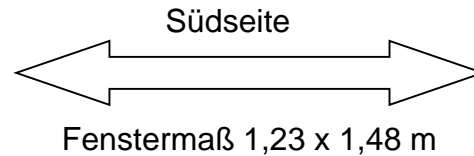

Passiv-Fenster  
„DW-plus integral“  
– Effizienzklasse A

0,73 W/(m<sup>2</sup>K)  $\xrightarrow{\text{Uw-Wert 3 \% besser}}$  0,71 W/(m<sup>2</sup>K)

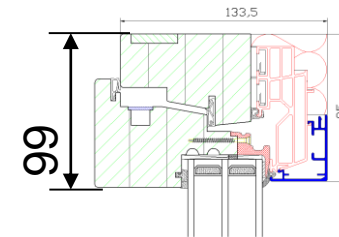
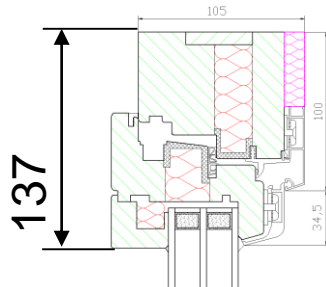

63 %

Glasanteil

73 %



1,15 m<sup>2</sup>

Glasfläche

1,32 m<sup>2</sup>



2,32 W/K

Solarer Energiegewinn

2,66 W/K



auf der Südseite mit  
Sg-Wert = 3,2 W/(m<sup>2</sup>K)  
Verglasung mit g-Wert = 63%, Ug-Wert 0,6 W/(m<sup>2</sup>K)

Durch Einsatz „DW-plus integral“  
15 % mehr solare Energiegewinne

# Vorteil Stulp

- schlank, stabil, gut gedämmt

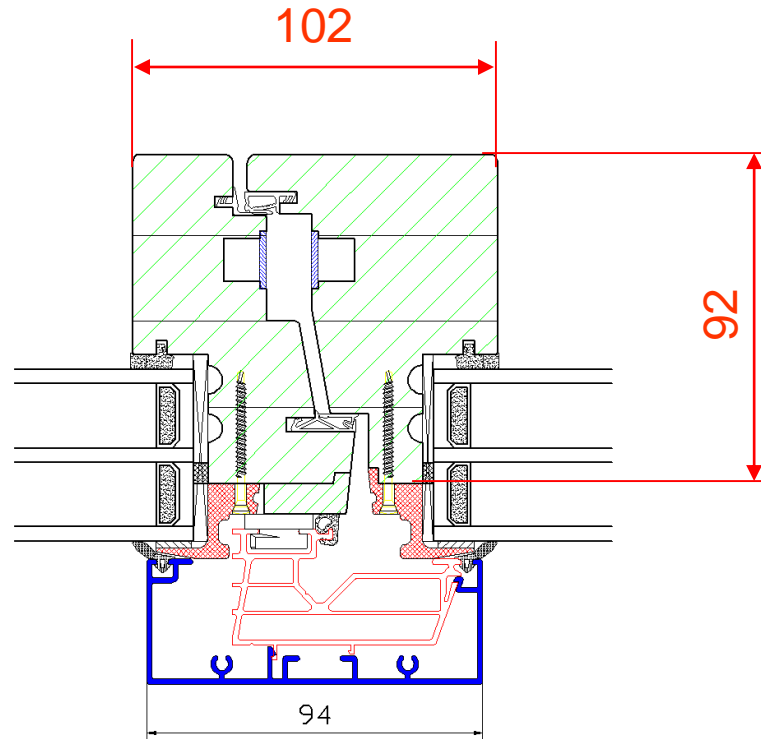

- hohe Stabilität durch 92 mm Flügelholzstärke
- nur 102 mm Ansichtsbreite
- sehr gute Wärmedämmung mit Uf-Wert 0,87 W/(m<sup>2</sup>K)

# Vorteil Beschlag - nicht sichtbar



WIEGAND

... Ideen aus Holz

- keine Bänder mehr sichtbar  
(völlig verdeckt liegender Beschlag Standard)
- viel Platz für Laibungsanschlüsse  
(Freimaß nur 7 mm!)
- Flügelgewichte bis 150 kg mit Federheber zur Entlastung des Ecklagers



kein Beschlag mehr sichtbar

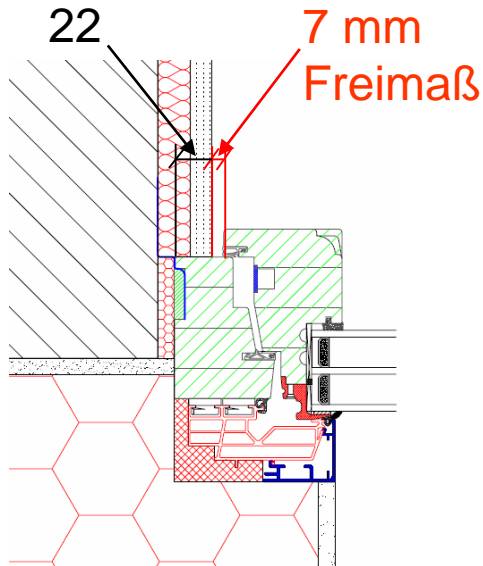

viel Platz für Laibungsanschluss



Federheber im Flügel

# Standard Schwellen clever gelöst



WIEGAND

... Ideen aus Holz



... Ideen aus Holz

## Schwellen-Lösungen



... das Passiv-Fenster

Balkontür mit Standard-Schwelle

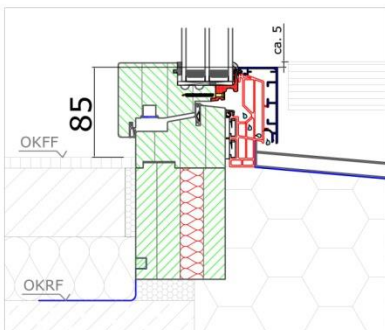

**Vorteile:**

- beste Schlagregendichtigkeit
- höchste Luftdichtigkeit
- geringste Wärmebrücke
- geringste Kosten

**Einschränkungen:**

- keine behindertengerechte Lösung nach DIN 18040

Balkontür mit flacher Schwelle

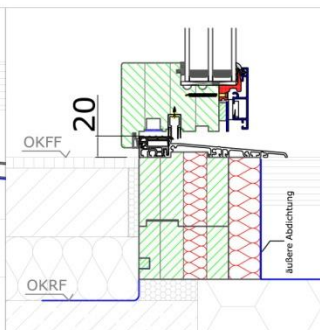

**Vorteile:**

- behindertengerechte Lösung nach DIN 18040
- nur 20 mm Schwellenhöhe
- zusätzliche Schließstücke können in die Schwelle untergriert werden  
-> verbesserte Luft- und Schlagregendichtigkeit gegenüber "Null-Schwelle"
- geeignet für zweiflügl. Türen
- eine Dichtungsebene 4-seitig umlaufend

**Einschränkungen:**

- größere Wärmebrücke gegenüber Standard-Schwelle
- verringerte Schlagregendichtigkeit gegenüber Standard-Schwelle (eine Verbesserung wird durch ein Vordach oder eine Entwässerungsrinne erreicht)
- eingeschränkte Luftdichtigkeit gegenüber Standard-Schwelle

**Mehrkosten:**

- + 120 € + MwSt. je Flügel zu Standard-Schwelle

Balkontür mit "Null-Schwelle"

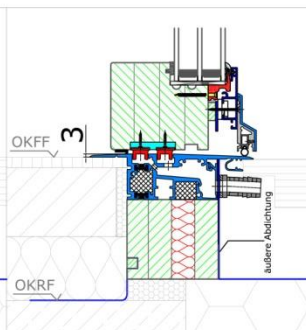

**Vorteile:**

- behindertengerechte Lösung nach DIN 18040
- nur 3 mm Schwellenhöhe

**Einschränkungen:**

- Wärmebrücke und eventuell Kondensatausfall gegenüber der Standard-Lösung ist die Schlagregendichtigkeit verringert (eine Verbesserung wird durch ein Vordach oder eine Entwässerungsrinne erreicht)
- eingeschränkte Luftdichtigkeit weil keine Dichtungsebene 4-seitig umlaufend ist
- zweiflügl. Türen nur bei witterungsgeschützten Lagen möglich, weil unten in der Schwelle keine Schließstücke eingesetzt werden können

**Mehrkosten:**

- + 650 € + MwSt. je Flügel zu Standard-Schwelle

Hebe-Schiebe-Tür

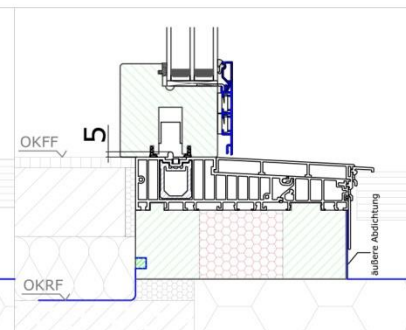

**Vorteile:**

- behindertengerechte Lösung nach DIN 18040
- nur 5 mm Schwellenhöhe
- sehr große Türen möglich
- leichte Bedienung durch kugelgelagerte Rollenführung
- geringe Wärmebrücke durch thermisch optimierte Schwelle
- beweglicher Flügel steht nicht in den Raum
- gute Schlagregendichtigkeit auf Grund der Konstruktion

**Einschränkungen:**

- Schwelle nur für Hebe-Schiebe-Türen möglich
- Mindestbreite der gesamten Tür 180 cm bei einem Durchgangsmaß von 78 cm
- Breite bis 500 cm im Standard (auch größer möglich)
- eingeschränkte Luftdichtigkeit gegenüber Standard-Fenster-Schwelle

**Mehrkosten:**

- höherer Grundpreis gegenüber einer Balkontür

# Energiegewinn durch Verglasung

Was ist der **g-Wert** und wie wirkt er sich aus?



# Energiegewinn durch Verglasung

**g-Wert** = Gesamtenergiedurchlassgrad

Anteil der Sonnenenergie, der als Wärme im Raum nutzbar ist

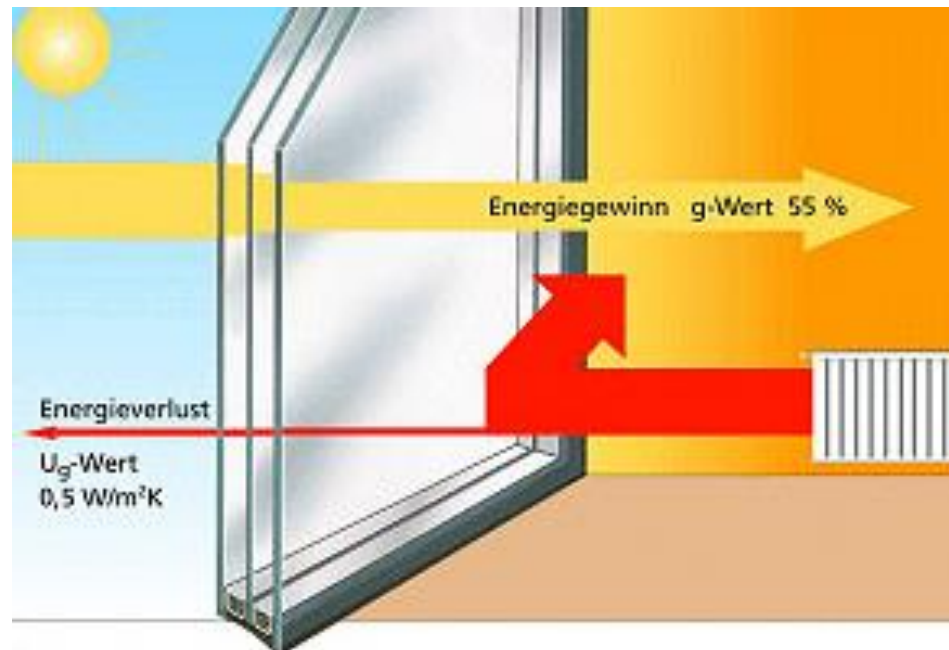

# Beispiel einer optimierten Verglasungen

Neueste Entwicklung bei 3-fach Glas

ECLAZ

Beim Aufbau mit 2 x 18 mm SZR  
U-Wert vom 0,5 W/m<sup>2</sup>K  
g-Wert von 62 %

Optimierte Glaser sind 48 mm dick  
2 x 18 mm SZR Füllung Argon  
mit Krypton wäre es dünner möglich  
Aber der Aufpreis ist erheblich

Grundsätzlich stellt sich die Frage:  
Kann diese Glasdicke überhaupt in  
das System eingebaut werden ?  
Bei guten Passivhausfenstern in der  
Regel ja



Experten Ergebnis

Calumen® II 1.3.7

Glasgestaltung (Konstruktion)

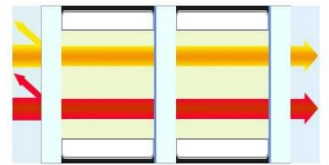

Nur für internen Gebrauch

	Erste Scheibe	Zweite Scheibe	Dritte Scheibe
Gas		Argon 90% 18,00mm	Argon 90% 18,00mm
Beschichtung		ECLAZ	ECLAZ
Erstes Glas	PLANICLEAR 4,00mm	PLANICLEAR 4,00mm	PLANICLEAR 4,00mm
Beschichtung			
Folie			
Beschichtung			
Zweites Glas			
Beschichtung			
Drittes Glas			

Lichttransmission 76,9%

Lichttechnische Daten (EN410-2011) : (D65 2°)

Transmission		Reflektion außen	Reflektion innen
TL :	76,9 %	RLe :	14,5 %
L* :	90,3		44,9
a* :	-3,4		0,7
b* :	3,5		-5,3
Ra :	98,1		94,7

UV-Faktoren (EN410-2011)

TUV :	29,4 %	RUV :	29,1 %	RUV :	35,1 %
-------	--------	-------	--------	-------	--------

Energie Faktoren (EN410-2011) :

TE :	52,8 %	REe :	26,3 %	REI :	26,2 %
AE1 :	6,6 %				
AE2 :	8,9 %				
AE3 :	5,4 %				

Gesamtenergiedurchlassgrade (EN410-2011) :

g :	0,622	Shading coefficient	0,715
-----	-------	---------------------	-------

g-Wert 62%

U-Wert (EN673-2011) - 0° bezogen auf vertikale Position

Ug :	0,53 W/m <sup>2</sup> .K
------	--------------------------

U-Wert 0,5 W/m<sup>2</sup>K



Simone Langer  
Thermamet Isolierglas GmbH  
Vertrieb  
Siemensstraße 2  
33997 Rietberg

Telefon:  
Mobil:  
Fax:  
simone.langer@saint-gobain.com

02944-891-77  
02944-891-84

CALUMEN® II ist ein Simulationsprogramm, das die Kalkulation von Glaseigenschaften wie Lichtdurchlässigkeit, Gesamtenergiedurchlassgrad oder Wärmedämmgrad ermöglicht. Die berechneten Werte sind individuell und unterliegen Veränderungen. Diese können nicht zur Zuschreibung von Produkteigenschaften verwendet werden.

Alle Berechnungen entsprechen den Normen EN10-2011 und EN673-2011. Toleranzen sind entsprechend EN 1096-4 oder ISO9000-2003 definiert. Es obliegt dem Nutzer, die jeweiligen Produkte hinsichtlich ihrer Umsetzbarkeit zu überprüfen, insbesondere was Farbe und Größe anbetrifft. Zusätzlich unterliegt es seiner Verantwortung, die Verarbeitbarkeit der resultierenden Glasombination mit den jeweils nationalen, lokalen oder regional gültigen Vorschriften abzugleichen. Computervalue uses WRC-2011 standards as indicative. Please use WRC-certified software for certified values. User must check the feasibility of the associated products, in particular in terms of thickness and color. Furthermore, it is the responsibility to check that the resulting combination of glazing meets regulatory requirements at national, local or regional level.

Die zugrundeliegenden Rechenparameter sowie die Richtigkeit der Berechnungsparameter von Calumen II sind vom TÜV Rheinland Quality / TNO quality - Report 119238-11-33705 bestätigt.



• Calculation software  
verified  
• EN 101 and EN 673

# Vergleich Standard Isolierglas



WIEGAND

... Ideen aus Holz

21 Sep 2020

CalumenLive

Zum Vergleich:  
Standard Isolierglas mit 16 mm SZR  
U-wert vom 1,0 W/m<sup>2</sup>K  
g-Wert von 52 %  
TL 72%

Wählt man das gleiche Glas mit  
U-wert vom 1,1 W/m<sup>2</sup>K  
ist der g-Wert 64 %  
TL 82%

Achtung:  
U-Wert Optimierung über die Low-E-  
Schichten geht immer zu Lasten des  
g-Werts



SGG CLIMAPLUS 4 (16 ARGON 90) 4  
PLANITHERM ONE F3

Scheibe 1	PLANICLEAR 4 mm
SZR 1	16 ARGON 90%
Beschichtung 3	PLANITHERM ONE
Scheibe 2	PLANICLEAR 4 mm

Vorname : Dirk  
Wiegand

Land : Germany

Anmerkungen: 2 Fach Glas U=1,0 ONE

Lichttransmission 72%

<b>LICHTTECHNISCHE WERTE</b> (EN410 (2011-04))		<b>ENERGIEFAKTOREN</b> (EN410 (2011-04))	
Licht Transmission (TL)	72%	Transmission (TE)	46%
Aussenreflektion (RLe)	22%	Aussenreflektion (Ree)	40%
Innenreflektion (RLi)	23%	Innenreflektion (REI)	41%
<b>ENERGIETRANSMISSION</b> (EN673-2011)		Absorption A1(AE1)	8%
Ug	1.0 W/(m <sup>2</sup> .K)	Absorption A2	6%
g <sup>0</sup> zur Vertikalen	52%	Absorption A3	
<b>EIGENSCHAFTEN</b>		<b>SOLARE FAKTOREN</b> (EN410 (2011-04))	
Nominale Dicke	24.00 mm	Solare Faktoren (g)	52%
Gewicht	20 kg/m <sup>2</sup>	Shading Coefficient (SC)	0.60
<b>SCHALLDÄMMWERT</b> (EN 12758)		<b>FARBWIEDERGABE</b>	
Rw(C;Ctr)	31.0000 (-1; -4) dB	Ra Licht Transmission	98
<b>UV-FAKTOR</b> (EN410 (2011-04))		Ra Aussenreflektion	97
TUV	29%	<b>EINBRUSCHSCHUTZ</b> (EN356)	
<b>SICHERHEITSGLAS</b> (EN 12600)		Widerstandsklasse	NPD
Pendelschlag Widerstand	NPD		

U-Wert 1,0 W/m<sup>2</sup>K

g-Wert 52%

Alle Berechnungen entsprechen den Normen EN410 (2011-04) und EN673-2011, den internationalen Normen ISO 9050, der Japanischen Norm JIS R 3106/3107, der Koreanischen Norm KS L 2514/2525 und der Norm NFRC-2010. Für Europa entsprechen die Toleranzen der EN 1096-4. Es obliegt dem Nutzer, die jeweiligen Produkte hinsichtlich ihrer Umsetzbarkeit zu überprüfen, insbesondere was Farbe und Stärke anbelangt. Ebenso obliegt es dem Nutzer, in wie weit die getroffene Glasauswahl den nationalen und regionalen Vorgaben und Regulierungen entspricht. Für zertifizierte Werte nach NFRC benutzen Sie bitte entsprechend zertifizierte Software. Die Berechnungen erfolgen gemäß EN410 (2011-04), EN 673-2011, ISO 9050 (2003) m1.5 und ISO 9050 (1990) m1.0 über den CALUMEN Rechner 1.2.4, und durch den TÜV Rheinland Quality Report 11923R-11-33705 bestätigt. Sg Wert Berechnungen entsprechen der Französischen Wärmeschutznorm 2012 ( RT2012). Schalldämmwerte sind repräsentative Annahmen von im Labor getesteten Scheiben der Größe 1.23 x 1.48m ( EN ISO 10140-3 and EN 12758 ). Vor Ort Messungen können abweichen, abhängig von der Glasgröße, der Umgebung, Rahmenqualität, der Einbaustaution, der Lärmquelle, etc. Die Genauigkeit der genannten Annahmen liegt im Bereich +/- 1 dB ( EN 12758 ). Alle Vergleichsbilder sind Beispiele.



# Übersicht Glasarten



WIEGAND

... Ideen aus Holz

CalumenLive 20 Aug 2019

SGG CLIMAPLUS 4 (16 ARGON 90) 4  
PLANTHERM XN F3

Scheibe 1: PLANCLEAR 4 mm  
SZR 1: 16 ARGON 90%  
Beschichtung 3: PLANTHERM XN  
Scheibe 2: PLANCLEAR 4 mm

**1.1 W/m<sup>2</sup> K** **TL=82%**

Anmerkungen:

**g=65%**

Alle Berechnungen entsprechen den Normen EN610 (2011-04) und EN673-2011, den internationalen Normen ISO 9050, der Japanischen Norm JIS S 3082/3107, der Amerikanischen Norm ANSI Z39.42/2003 und der Norm NFRC-2003. Für Europa entsprechen die Tabellen der EN 10966-1. Es erfolgt dem Nutzer, die jeweiligen Produkte hinsichtlich ihrer Umweltverträglichkeit zu überprüfen, insbesondere nach Farbe und Größe abzufragen. Bitte beachten Sie auch, dass die getriebene Glasverklebung den nationalen und regionalen Vorgaben und Regelungen entspricht. Für zusätzliche Werte nach NFRC beachten Sie bitte entsprechend zertifizierte Software. Die Berechnungen erfolgen gemäß EN610 (2011-04), EN 673-2011, ISO 10291 (2003) mit 5 und ISO 9050 (1992) mit 2 und ISO 9050 (1992) mit 2, und durch die TÜV Rheinland Quality Report 130239-14-20175 bestätigt. Sie sind Berechnungen entsprechen der Passivhaus-Wärmeleitfähigkeit 2012 (Pt2012). Schallschutzwerte sind repräsentative Annahmen von im Labor getesteten Scheiben der Größe 1,2 x 1,4 m (EN ISO 10101-2 und EN 12758-3). Vor der Neuanlage können abweichen, abhängig von der Größe, der Umgebung, Rahmenqualität, der Einbausituation, der Lärmquelle, etc. Die Genauigkeit der generierten Annahmen liegt im Bereich +/- 1 dB (EN 12758-3). Alle Vergleichswerte sind Beispiele.

SAINT-GOBAIN

CalumenLive 21 Sep 2020

SGG CLIMAPLUS 4 (16 ARGON 90) 4  
PLANTHERM ONE F3

Scheibe 1: PLANCLEAR 4 mm  
SZR 1: 16 ARGON 90%  
Beschichtung 3: PLANTHERM ONE  
Scheibe 2: PLANCLEAR 4 mm

**1.0 W/m<sup>2</sup> K** **TL=72%**

Anmerkungen: 2 Fach Glas U=1,0 ONE

**g=52%**

Alle Berechnungen entsprechen den Normen EN610 (2011-04) und EN673-2011, den internationalen Normen ISO 9050, der Japanischen Norm JIS S 3082/3107, der Amerikanischen Norm ANSI Z39.42/2003 und der Norm NFRC-2003. Für Europa entsprechen die Tabellen der EN 10966-1. Es erfolgt dem Nutzer, die jeweiligen Produkte hinsichtlich ihrer Umweltverträglichkeit zu überprüfen, insbesondere nach Farbe und Größe abzufragen. Bitte beachten Sie auch, dass die getriebene Glasverklebung den nationalen und regionalen Vorgaben und Regelungen entspricht. Für zusätzliche Werte nach NFRC beachten Sie bitte entsprechend zertifizierte Software. Die Berechnungen erfolgen gemäß EN610 (2011-04), EN 673-2011, ISO 10291 (2003) mit 5 und ISO 9050 (1992) mit 2 und ISO 9050 (1992) mit 2, und durch die TÜV Rheinland Quality Report 130239-14-20175 bestätigt. Sie sind Berechnungen entsprechen der Passivhaus-Wärmeleitfähigkeit 2012 (Pt2012). Schallschutzwerte sind repräsentative Annahmen von im Labor getesteten Scheiben der Größe 1,2 x 1,4 m (EN ISO 10101-2 und EN 12758-3). Vor der Neuanlage können abweichen, abhängig von der Größe, der Umgebung, Rahmenqualität, der Einbausituation, der Lärmquelle, etc. Die Genauigkeit der generierten Annahmen liegt im Bereich +/- 1 dB (EN 12758-3). Alle Vergleichswerte sind Beispiele.

SAINT-GOBAIN

CalumenLive 21 Sep 2020

SGG CLIMAPLUS 4 (16 ARGON 90) 4  
PLANTHERM ONE F3

Scheibe 1: PLANCLEAR 4 mm  
SZR 1: 16 ARGON 90%  
Beschichtung 3: PLANTHERM ONE  
Scheibe 2: PLANCLEAR 4 mm

**0.53 W/m<sup>2</sup> K** **TL=76,9%**

Anmerkungen: 2 Fach Glas U=1,0 ONE

**g=62.2%**

Experten Ergebnis Calumen# 1.13.7

SAINT-GOBAIN

Glasgestaltung (Konstruktion)

	Erste Scheibe	Zweite Scheibe	Dritte Scheibe
Gas	Argon 90% 16,00mm	Argon 90% 16,00mm	Argon 90% 16,00mm
Beschichtung		ECLAZ	ECLAZ
Erste Glas	PLANCLEAR 4,00mm	PLANCLEAR 4,00mm	PLANCLEAR 4,00mm
Beschichtung			
Folie			
Beschichtung			
Zweites Glas			
Beschichtung			

Nur für internen Gebrauch

Lichttechnische Daten (EN410-2011) : (D65 2°)

Transmission	Reflexion außen	Reflexion innen
TL : 78,9 %	RLA : 14,5 %	RLI : 14,2 %
L* : 90,3	a* : 4,9	b* : 4,6
a* : -3,4	b* : 0,7	a* : -0,2
b* : 3,5	a* : -0,3	b* : -5,4
Ra : 98,1		

UV-Faktoren (EN410-2011)

TUV :	29,4 %	RUV :	29,1 %	RUV :	35,1 %
-------	--------	-------	--------	-------	--------

Energie Faktoren (EN410-2011) :

TE :	62,8 %	REa :	26,3 %	REI :	26,2 %
AE1 :	6,8 %				
AE2 :	8,8 %				
AE3 :	6,4 %				

Gesamtenenergie durchlassgrade (EN410-2011) :

g : 0,622

U-Wert (EN673-2011) - 0° bezogen auf vertikale Position

Ug : 0,53 W/m<sup>2</sup> K

CalumenLive 21 Sep 2020

SAINT-GOBAIN

**Nicht bei jedem Glaslieferanten erhältlich !**

# g-Wert $\Leftrightarrow$ U-Wert am Beispiel 2-fach und 3-fach-Glas

## Energiebilanz 3-fach- und 2-fach- Glas

gutes 3-fach-Glas ECLAZ  
 $\underline{U_{g(\text{glass})}}$ -Wert 0,53 W/(m<sup>2</sup>K)  
 g-Wert 0,622 %  
 (Scheibendicke 48 mm)

2-fach-Glas Standard  
 $\underline{U_{g(\text{glass})}}$ -Wert 1,1 W/(m<sup>2</sup>K)  
 g-Wert 0,65 %  
 (Scheibendicke 24 mm)

2-fach-Glas ONE  
 $\underline{U_{g(\text{glass})}}$ -Wert 1,0 W/(m<sup>2</sup>K)  
 g-Wert 0,52 %  
 (Scheibendicke 24 mm)

Ausrichtung	Gewinn g·S <sub>g</sub> [W/(m <sup>2</sup> K)]	Verlust U <sub>g</sub> [W/(m <sup>2</sup> K)]	Bilanz [W/(m <sup>2</sup> K)]	Gewinn g·S <sub>g</sub> [W/(m <sup>2</sup> K)]	Verlust U <sub>g</sub> [W/(m <sup>2</sup> K)]	Bilanz [W/(m <sup>2</sup> K)]	Gewinn g·S <sub>g</sub> [W/(m <sup>2</sup> K)]	Verlust U <sub>g</sub> [W/(m <sup>2</sup> K)]	Bilanz [W/(m <sup>2</sup> K)]
Süd	1,99	0,53	<b>-1,46</b>	2,08	1,10	<b>-0,98</b>	1,66	1,0	<b>-0,66</b>
Ost/ West	1,06	0,53	<b>-0,53</b>	1,11	1,10	<b>-0,01</b>	0,88	1,0	<b>0,12</b>
Nord	0,68	0,53	<b>-0,15</b>	0,72	1,10	<b>0,38</b>	0,57	1,0	<b>0,43</b>



**Minus bedeutet eine Energiebilanz mit Gewinnen!**

**► Keine Verluste über die Glasflächen**

S<sub>g</sub>-Werte

Süd = 3,2 W/(m<sup>2</sup>K)

Ost/ West = 1,7 W/(m<sup>2</sup>K)

Nord = 1,1 W/(m<sup>2</sup>K)

# Was die Sache nicht einfacher macht Sondergläser werden immer gebraucht

## Gründe sind hier

- ▶ statische Anforderungen bei großen Scheiben
- ▶ Einbruch-Schutz
- ▶ Schall-Schutz
- ▶ Absturzsicherung
- ▶ und so weiter

Bei Profil Systemen aus Kunststoff oder reinen Alu-Fenster-Systemen ist die Glasleiste meist vorgegeben und eine bestimmte Glasdicke muss eingehalten werden.

Es bleibt also nur die Möglichkeit

- ▶ **verringern der Scheiben-Zwischenräume**

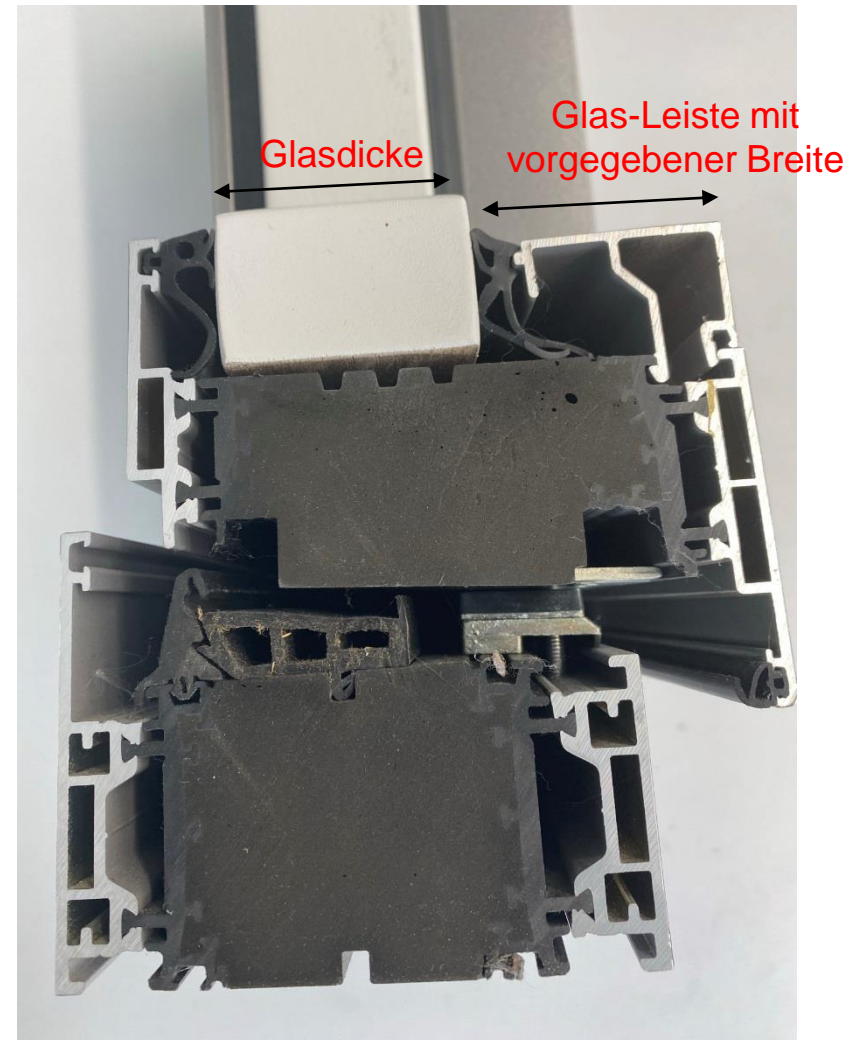



# Problem bei Sondergläser Die einzelnen Scheiben werden dicker



WIEGAND

... Ideen aus Holz

Zum Beispiel TRAV Verglasung  
wenn die Glasdicke größer werden kann

bleibt der U-Wert gleich

Dicke jetzt: **58 mm**

Der g-Wert sinkt auf 56 %

Die dickeren Scheiben lassen weniger  
Energie durch

In gute Passivhausfenster können diese  
erhöhten Glasdicken eingebaut werden

CalumenLive

26 Jul 2019

Scheibe 1	PLANICLEAR 4 mm
PVB	PVB STANDARD 0.76 mm
Scheibe 1'	PLANICLEAR 4 mm
SZR 1	18 ARGON 90%
Beschichtung 3	ECLAZ II
Scheibe 2	PLANICLEAR 4 mm
SZR 2	18 ARGON 90%
Beschichtung 5	ECLAZ
Scheibe 3	PLANICLEAR 4 mm
PVB	PVB STANDARD 0.76 mm
Scheibe 3'	PLANICLEAR 4 mm

Vorname : Dirk  
Wiegand  
Land : Germany

Anmerkungen: TRAV Glas mit ECLAZ

**TL 74%**

<b>LICHTTECHNISCHE WERTE</b>	EN410 (2011-04)	<b>ENERGIEFAKTOREN</b>	EN410 (2011-04)
Licht Transmission (TL)	74%	Transmission (TE)	45%
Aussenreflektion (RLe)	14%	Aussenreflektion (Ree)	19%
Innenreflektion (RLi)	14%	Innenreflektion (REI)	19%
<b>ENERGIETRANSMISSION</b>	EN673-2011	Absorption A1(AE1)	20%
Ug	0.5 W/(m <sup>2</sup> .K)	Absorption A2	8%
0° zur Vertikalen		Absorption A3	7%
<b>EIGENSCHAFTEN</b>		<b>SOLARE FAKTOREN</b>	EN410 (2011-04)
Nominale Dicke	57.52 mm	Solare Faktoren (g)	56%
Gewicht	59 kg/m <sup>2</sup>	Shading Coefficient (SC)	0.65
<b>UV-FAKTOR</b>	EN410 (2011-04)	<b>FARBWIEDERGABE</b>	
TUV	0%	Ra Licht Transmission	97
<b>SICHERHEITSGLAS</b>	EN 12600	Ra Aussenreflektion	94
Pendelschlag Widerstand	1B1/NPD/1B1	<b>EINBRUSCHSCHUTZ</b>	EN356
		Widerstandsklasse	P2A/NPD/P2A

**U-Wert 0,5 W/m<sup>2</sup>K**  
**Dicke 58 mm**  
**g-Wert 56%**

Alle Berechnungen entsprechen den Normen EN410 (2011-04) und EN673-2011, den internationalen Normen ISO 9050, der japanischen Norm JIS R 3106/3107, der Koreanischen Norm KS L 2514/2523 und der Norm NFRC-2010. Für Europa entsprechen die Toleranzen der EN 1096-4. Es obliegt dem Nutzer, die jeweiligen Produkte hinsichtlich ihrer Umsetzbarkeit zu überprüfen, insbesondere was Farbe und Stärke anbelangt. Ebenso obliegt es dem Nutzer, in wie weit die getroffene Glasauswahl den nationalen und regionalen Vorgaben und Regulierungen entspricht. Für zertifizierte Werte nach NFRC benutzen Sie bitte entsprechend zertifizierte Software. Die Berechnungen erfolgen gemäß EN410 (2011-04), EN 673-2011, ISO 9050 (2003) m1.5 und ISO 9050 (1990) m1.0 über den CALUMEN Rechner 1.2.4, und durch den TÜV Rheinland Quality Report 119236-11-33705 bestätigt. Sow Wert Berechnungen entsprechen der Frostischen Wärmeschutznorm 2012 (RT2012). Scheildimensionen sind repräsentative Annahmen von im Labor getesteten Scheiben der Größe 1.23 x 1.48m ( EN ISO 10140-3 and EN 12758 ). Vor Ort Messungen können abweichen, abhängig von der Glasgröße, der Umgebung, Rahmenqualität, der Einbausituation, der Lärmquelle, etc. Die Genauigkeit der genannten Annahmen liegt im Bereich +/- 1 dB ( EN 12758 ). Alle Verglasungsbilder sind Beispiele.



# Was passiert dann mit den Glaswerten



WIEGAND

Ideen aus Holz  
Montag, 3. Mai 2021

CalumenLive

Sonderaufbauten  
Zum Beispiel TRAV-Glas  
mit verringerten Scheiben-Zwischenräumen

Dicke soll zum Beispiel 48 mm bleiben

Hier sinkt jetzt nicht nur der g-Wert sondern auch der U-Wert erheblich

U-Wert steigt von 0,5 W/m<sup>2</sup>K ► 0,7 W/m<sup>2</sup>K

G-Wert sinkt 62% ► 50 %

TL 72%

Hinweis

Ein Verringerung des g-Wert ist unvermeidlich.

Bei guten Fenstern kann diese aber begrenzt werden weil dann wieder optimierte Glas-Aufbauten möglich sind.

Glas 1	PLANICLEAR 4 mm
PVB	PVB STANDARD 0.76 mm
Glas 1'	PLANICLEAR 4 mm
Coating 2	PLANITHERM XN
Scheibenzwischenraum (SZR) 1	Argon 90% 14 mm
Glas 2	PLANICLEAR 4 mm
Scheibenzwischenraum (SZR) 2	Argon 90% 12 mm
Coating 5	PLANITHERM XN
Glas 3	PLANICLEAR 4 mm
PVB	PVB STANDARD 0.76 mm
Glas 3'	PLANICLEAR 4 mm

Climatop 44.2 (14 Argon 90) 4 (12 Argon 90)  
44.2  
PLANITHERM XN F2 PLANITHERM XN F5

Nachname: Dirk Wiegand  
Land: Germany

Anmerkungen: TRAV Aufbau mit verringerten Scheiben Zwischenräumen

☀️ LICHTTECHNISCHE WERTE	EN410 (2011-04)	⚡ ENERGIEFAKTOREN	EN410 (2011-04)
Licht Transmission (TL)	72 %	Transmission (TE)	42 %
Aussenreflektion(RLe)	14 %	Aussenreflektion(Ree)	24 %
Innenreflektion(RLi)	14 %	Innenreflektion(Rei)	24 %
ENERGIETRANSMISSION	EN673-2011	Absorption A1 (AE1)	25 %
Ug	0.7 W/(m <sup>2</sup> .K)	Absorption A2 (AE2)	3 %
zur Vertikalen	0.9	Absorption A3 (AE3)	6 %
EIGENSCHAFTEN		G-WERT	EN410 (2011-04)
Nominale Dicke	47.52 mm	g-Wert (g)	0.50
Gewicht	51.6 kg/m <sup>2</sup>	Shading Coefficient(SC)	0.57
AKUSTIK	EN 12758	FARBWIDERGABE	g-Wert 50%
Rw (C;Ctr)	N/A	Licht Transmission (Ra)	95
STC (ASTM E413)	N/A	Aussenreflektion (Ra)	93
OITC (ASTM E1332)	N/A	EINBRUCHSCHUTZ	EN 356
UV-FAKTOR	EN410 (2011-04)	Einbruchschutz	P2A/NPD/P2A
TUV	0 %		
SICHERHEITSGLAS	EN 12600		
Pendelschlag Widerstand	1B1/NPD/1B1		

Calumen berechnet die Lichttechnischen und Strahlungsphysikalischen Werte von Glas mit Hilfe von Berechnungsalgorithmen, die die folgenden Normen erfüllen: die europäischen Normen EN 410 und EN 673, die internationale Norm ISO9591, die japanische Norm JIS R 3106/3107 und die koranische Norm KS L 2314/2525. Die Funktions- und Berechnungsregeln von Calumen für die Normen EN 410 und EN 673 wurden vom TÜV Rheinland geprüft (Gutachten 11923R-11-33765). Die nach diesen Normen erzielten technischen Leistungen dienen nur der Information und sind Änderungen vorbehalten. Nur die in der Leistungsbeschreibung angegebenen Werte, die auf der CE-Kennzeichnungseite von Saint-Gobain Glass verfügbar sind, sind offiziell. Die Schalldämmwerte werden unter Laborbedingungen gemäß den Normen EN ISO 10140 und EN 12758 gemessen. Die berechneten Werte dienen nur zur Information und ihre Genauigkeit liegt im



# Beispiel Berechnung PHPP alles Optimal

Alles Optimal

Passivhaus Fenster mit schmalen  
Rahmen

und

Glas ECLAZ  
mit besten U-Werten  
und optimalen g-werte

**Passivhaus-Nachweis**

Objekt: **Neubau einer Doppelhaushälfte als Passivhaus**

Strasse:

PLZ/Ort:

Provinz/Land: **Hessen DE-Deutschland**

Objekt-Typ: **Doppelhaushälfte**

Klimadatenatz: **DE0021a-Kassel**

Klimazone: **3: Kühl-gemäßigt** Stadterhöhe: **207 m**

Bauherrschaft:

Strasse:

PLZ/Ort:

Provinz/Land: **Hessen DE-Deutschland**

Architektur:

Strasse:

PLZ/Ort:

Provinz/Land:

Haustechnik: **Ingenieurbüro Kunkel**

Strasse: **Amalienstraße 2-4**

PLZ/Ort: **08056 Zwickau**

Provinz/Land: **Sachsen DE-Deutschland**

Berechnung Strombedarf / interne Wärmegevinne

Gebäudeart: **1-Vohngebäude**

Interne Wärmequellen

Nutzer: **10-Wohnen**

Werte: **2-Standard**

Personenzahl

**1-Standard (nur für Wohngebäude)**

Badjahr: **2017** Innentemperatur Winter [C]: **20,0** Innentemp. Sommer [C]: **25,0**

Zahl VE: **1** Interne Wärmequellen (IVQ) Heizfall [V/m<sup>2</sup>]: **2,4** IVQ Kühlfall [V/m<sup>2</sup>]: **2,4**

Personenzahl: **2,9** spez. Kapazität [VhK pro m<sup>2</sup> EBF]: **204** Mechanische Kühlung:

Kategorie	Parameter	Wert	Kriterium	alternative Kriterien		Erfüllt?
				Kriterium	Kriterium	
Heizen	Energiebezugsfläche m <sup>2</sup>	152,8				
	Heizwärmebedarf kWh/(m <sup>2</sup> a)	12	≤	12 kWh/m <sup>2</sup> a	ja	ja
	Heizlast V/m <sup>2</sup>	11	≤			
Kühlen	Kühl- + Entfeuchtungsbedarf kWh/(m <sup>2</sup> a)	-	≤			
	Kühllast V/m <sup>2</sup>	-	≤			
	Übertemperaturhäufigkeit (> 25 °C) %	11	≤	10		nein
	Häufigkeit überhöhter Feuchte (> 12 g/kg) %	0	≤	20		ja
Luftdichtheit	Drucktest-Luftwechsel n <sub>50</sub> 1/h	0,6	≤	0,6		ja
Nicht erneuerbare Primärenergie (PE)	PE-Bedarf kWh/(m <sup>2</sup> a)	60	≤			
Erneuerbare Primärenergie (PER)	PER-Bedarf kWh/(m <sup>2</sup> a)	42	≤	60	60	ja
Erneuerbare Primärenergie (PER)	Erzeugung erneuerb. Energie (Bezug auf überbaute) kWh/(m <sup>2</sup> a)	59	≥			

PE-Kennwert mit Bezug auf Nutzfläche A<sub>N</sub> nach EnEV

210,6 m<sup>2</sup> Nutzfläche nach EnEV

22,8 kWh/(m<sup>2</sup>a) PE-Kennwert (VW, Heizung, Hilfsstrom)

ausgewähltes Klima: **DE0021a-Kassel**

für KfV-Förderung das Referenzklima D (DE-----Referenzklima-EnEV 2014)

1-PE-Faktoren (nicht regenerativ) PHI Zertifizierung

(Gewählte Primärenergiefaktoren für die Ermittlung des PE-Bedarfs)

Gebäude-Energiestandard

**1-Passivhaus**

Klasse **1-Classico**

Primärenergie-Nachweisverfahren **2-PER (erneuerbar)**

EnerPHI-Nachweisverfahren

Ich bestätige, dass die hier angegebenen Werte nach dem Verfahren PHPP auf Basis der Kennwerte des Gebäudes ermittelt wurden. Die Berechnungen mit dem PHPP liegen diesem Nachweis bei.

Passivhaus Classic? **nein**

Funktion: **Frank** Vorname: **Kunkel** Nachname:  Unterschrift:

Ing.-Büro Kunkel Ausgestellt am: **Zwickau** Ort:

Nachweis Kontrolle Klima U-Werte Flächen Erreich Komponenten Fenster

# Beispiel Berechnung PHPP „gute“ Fenster

Gute Fenster  
normale Rahmenbreiten 125 mm

Rahmen U-Werte 1,0 W/m<sup>2</sup>K

Glas 3 fach aber  
g-Werte und U-Werte  
nicht optimal

plötzlich 20 kWh/m<sup>2</sup>a

Die Frage ist was kosten gute  
Fenster mehr?

► meist erstaunlich wenig mehr

**Passivhaus-Nachweis**



**Objekt:** Neubau einer Doppelhaushälfte als Passivhaus  
**Strabe:** \_\_\_\_\_  
**PLZ/Ort:** \_\_\_\_\_  
**Provinz/Land:** Hessen DE-Deutschland  
**Objekt-Typ:** Doppelhaushälfte  
**Klimadatensatz:** DE0021a-Kassel  
**Klimazone:** 3: Kühl-gemäßigt **Stadteröhe:** 207 m

**Bauherrschaft:** \_\_\_\_\_  
**Strabe:** \_\_\_\_\_  
**PLZ/Ort:** \_\_\_\_\_  
**Provinz/Land:** Hessen DE-Deutschland

**Architektur:** \_\_\_\_\_  
**Strabe:** \_\_\_\_\_  
**PLZ/Ort:** \_\_\_\_\_  
**Provinz/Land:** \_\_\_\_\_

**Haustechnik:** Ingenieurbüro Kunkel  
**Strabe:** Amalienstraße 2-4  
**PLZ/Ort:** 08056 Zwickau  
**Provinz/Land:** Sachsen DE-Deutschland

**Energieberatung:** \_\_\_\_\_  
**Strabe:** \_\_\_\_\_  
**PLZ/Ort:** \_\_\_\_\_  
**Provinz/Land:** \_\_\_\_\_

**Zertifizierung:** \_\_\_\_\_  
**Strabe:** \_\_\_\_\_  
**PLZ/Ort:** \_\_\_\_\_  
**Provinz/Land:** \_\_\_\_\_

**Berechnung Strombedarf / interne Wärmegewinne**  
**Gebäudeart:** 1-Wohngebäude

**Interne Wärmequellen**  
**Nettoanzahl:** 10-Wohnen  
**Werte:** 2-Standard

**Personenzahl**  
**Werte:** 1-Standard (nur für Wohngebäude)

**Gebäudekennwerte mit Bezug auf Energiebezugsfläche und Jahr**

Kategorie	Parameter	Energiebezugsfläche m <sup>2</sup>	Wert	Kriterien	alternative Kriterien	Erfüllt? <sup>2</sup>
Heizen	Heizwärmebedarf kWh/(m <sup>2</sup> a)	152,8	20	≤ 10	10	nein
	Heizlast W/m <sup>2</sup>		14	≤ 10	10	ja
Kühlen	Kühl- / Entfeuchtungsbedarf kWh/(m <sup>2</sup> a)		-	≤ 10	-	ja
	Kühlleistung W/m <sup>2</sup>		-	≤ 10	-	ja
Luftdichtheit	Übertemperaturhäufigkeit (> 25 °C) %		4	≤ 10	10	ja
	Häufigkeit überhöhter Feuchte (> 12 g/kg) %		0	≤ 20	20	ja
Nicht erneuerbare Primärenergie (PE)	Drucktest-Luftwechsel n <sub>50</sub> 1/h		0,6	≤ 0,6	0,6	ja
	PE-Bedarf kWh/(m <sup>2</sup> a)		70	≤ -	-	-
Erneuerbare Primärenergie (PER)	PER-Bedarf kWh/(m <sup>2</sup> a)		52	≤ 60	60	ja
	Erzeugung erneuerb. Energie (Bezug auf überbaute Fläche) kWh/(m <sup>2</sup> a)		59	≥ -	-	ja

**PE-Kennwert mit Bezug auf Nutzfläche A<sub>n</sub> nach EnEV**  
 210,6 m<sup>2</sup> Nutzfläche nach EnEV;  
 30,3 kWh/(m<sup>2</sup>a) PE-Kennwert (V<sub>V</sub>, Heizung, Hilfsstrom);  
 ausgewähltes Klima: DE0021a-Kassel  
 für KfV-Förderung das Referenzklima D (DE-----Referenzklima - EnEV 2014)

**1-PE-Faktoren (nicht regenerativ) PHI Zertifizierung**  
 (Gewählte Primärenergiefaktoren für die Ermittlung des PE-Bedarfs)

**Passivhaus Classic?** nein

Ich bestätige, dass die hier angegebenen Werte nach dem Verfahren PHPP auf Basis der Kennwerte des Gebäudes ermittelt wurden. Die Berechnungen mit dem PHPP liegen diesem Nachweis bei.

**Funktion:** \_\_\_\_\_ **Vorname:** Frank **Nachname:** Kunkel **Unterschrift:** \_\_\_\_\_  
**Strabe:** \_\_\_\_\_ **Ausgestellt am:** \_\_\_\_\_ **Ort:** \_\_\_\_\_  
**Ing.-Büro Kunkel** **Zwickau**

**Gebäude-Energiestandard**  
**Klasse:** 1-Passivhaus  
**Primärenergie-Nachweisverfahren:** 1-Classie  
 2-PER (erneuerbar)

**EnerPHit-Nachweisverfahren**

Navigation: Nachweis Kontrolle Klima U-Werte Flächen Erreich Komponenten Fenster













# Integral Hebeschiebetüren

## Moderne Hebeschiebetüren DW-Plus Integral und DW-Plus Panorama



# Integral Hebeschiebetüren

## Moderne Hebeschiebetüren DW-Plus Integral und DW-Plus Panorama

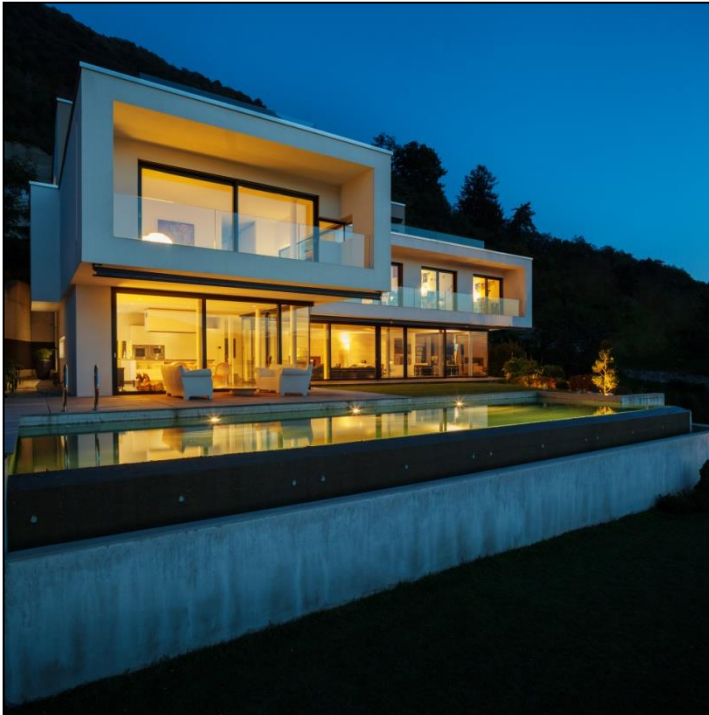



# Integral Hebeschiebetüren

## Moderne Hebeschiebetüren DW-Plus Integral und DW-Plus Panorama



# Integral Hebeschiebetüren



WIEGAND

... Ideen aus Holz



... Ideen aus Holz

## HebeSchiebeTür "DW-plus integral"



... das Passiv-Fenster

**NEUHEIT...**

- ..Barrierefrei
- ..schmale Rahmen
- ..beste Dämmeigenschaften

$U_w$ -Wert  
bis  $0,69 \text{ W}/(\text{m}^2\text{K})$   
..  $U_w$ -Wert-Berechnungstool unter  
[www.wiegand-info.de](http://www.wiegand-info.de)

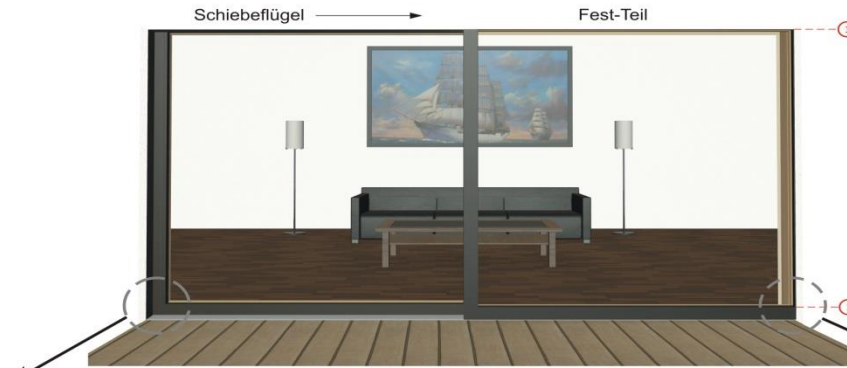

### Ecke-Schiebeflügel

### ..die Vorteile:

### Ecke Fest-Teil

- Glaskanten zwischen Schiebeflügel und Fest auf einer Höhe
- Barrierefrei - nur 5 mm Schwellenhöhe
- beste Dämmeigenschaften -  $U_w$ -Wert bis  $0,69 \text{ W}/(\text{m}^2\text{K})$
- thermisch optimierte Schwellenlösung
- wasserunempfindliche Schwelle (kein Holz im Schwellen-Bereich)
- sehr gute Luftdichtigkeit durch doppel C-Schiene oben und mittig mit 4 Dichtungen
- modernes Design passend zum Fenstersystem "DW-plus integral"
- schweres Metallprofil für sichere Lastabtragung in der Schwelle
- Glaseinbau mit Anpress-Dichtung - perfekte Optik
- thermisch optimierte Dichtschienen mit spezieller Geometrie für erhöhte Dichtigkeit
- hochwertige Silikon-Dichtungen für optimale Dichtigkeit
- einfacher Glaseinbau von innen
- Rahmen kann innen und außen vollständig eingeputzt werden
- pflegeleicht - Rahmen innen aus Holz, außen Aluminium
- stabile Unterkopplung mit Dämmkern
- außen sicherer Anschluss der Bauabdichtung durch Klemmprofil
- innen sicherer Anschluss der Folie durch mechanische Klemmung
- schmale Rahmen für maximale Glasflächen

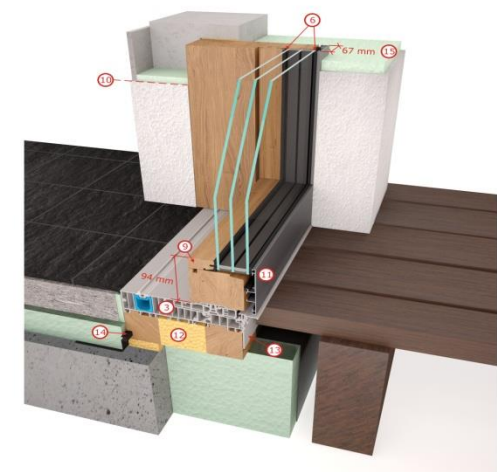
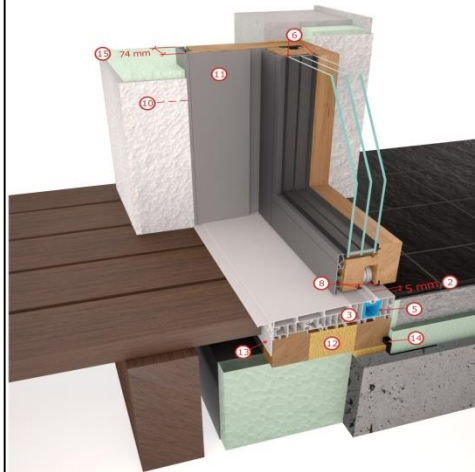

# Integral Hebeschiebetüren

## Schiebeflügel

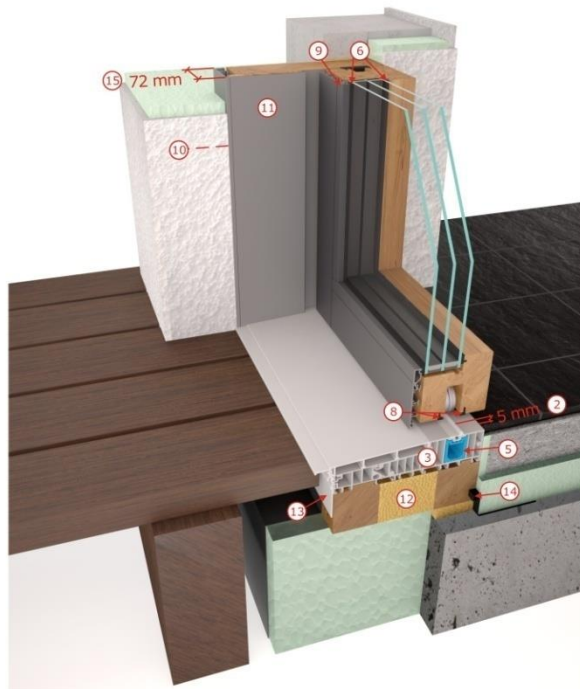

### ..die Vorteile:

- ② Barrierefrei - nur 5 mm Schwellenhöhe
- ③ thermisch optimierte Schwellenlösung
- ③ wasserunempfindliche Schwelle (kein Holz im Schwellen-Bereich)
- ⑤ schweres Metallprofil für sichere Lastabtragung in der Schwelle
- ⑥ Glaseinbau mit Anpress-Dichtung - perfekte Optik
- ⑧ hochwertige Silikon-Dichtungen für optimale Dichtigkeit
- ⑨ einfacher Glaseinbau von außen
- ⑩ Rahmen kann innen und außen vollständig eingeputzt werden
- ⑪ pflegeleicht - Rahmen innen aus Holz, außen Aluminium
- ⑫ stabile Unterkopplung mit Dämmkern
- ⑬ außen sicherer Anschluss der Bauabdichtung durch Klemmprofil
- ⑭ innen sicherer Anschluss der Folie durch mechanische Klemmung
- ⑮ schmale Rahmen für maximale Glasflächen

# Integral Hebeschiebetüren

Fest-Teil

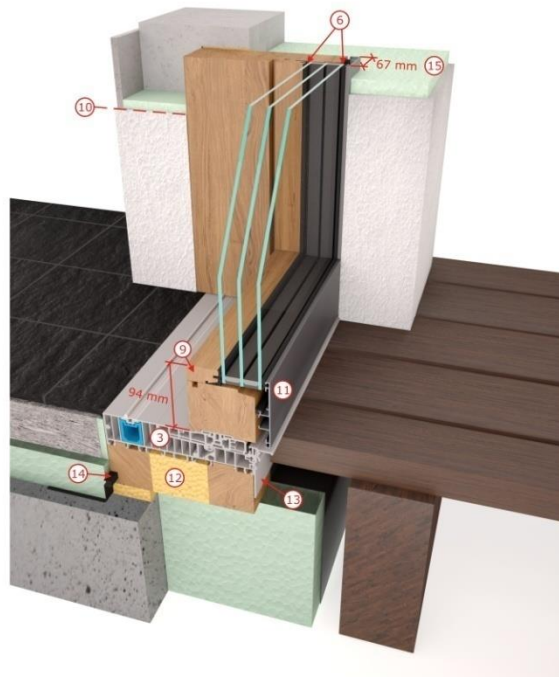

## Hebeschiebetüre Integral

..die Vorteile:

- ③ thermisch optimierte Schwellenlösung
- ⑥ Glaseinbau mit Anpress-Dichtung - perfekte Optik
- ⑨ einfacher Glaseinbau von innen
- ⑩ Rahmen kann innen und außen vollständig eingeputzt werden (Glaskante = Putzkante)
- ⑪ pflegeleicht - Rahmen innen aus Holz, außen Aluminium
- ⑫ stabile Unterkopplung mit Dämmkern
- ⑬ außen sicheren Anschluss der Bauabdichtung durch Klemmprofil
- ⑭ innen sicherer Folienanschluss durch mechanische Klemmung
- ⑮ schmale Rahmen für maximale Glasflächen



# Neue Haustür Generation



## NEUHEIT

### Haustürsystem

innen und außen flächenbündig

... mit verdeckt liegenden Bändern

... mit glasfaserverstärkter Kunststoffschwelle

...  $U_d$  Wert von  $0,8 \text{ W/m}^2\text{K}$  -

Niedrigenergie- und Passiv-Haus geeignet

Erhältlich als:

- Holz-Aluminium Haustür

- Holz Haustür

# Neue Haustür Generation

**NEUHEIT**

Haustürsystem

innen und außen flächenbündig

... mit **verdeckt liegenden Bändern**

... mit glasfaserverstärkter Kunststoffschwelle

...  $U_d$  Wert von  $0,8 \text{ W/m}^2\text{K}$  -

Niedrigenergie- und Passiv-Haus geeignet

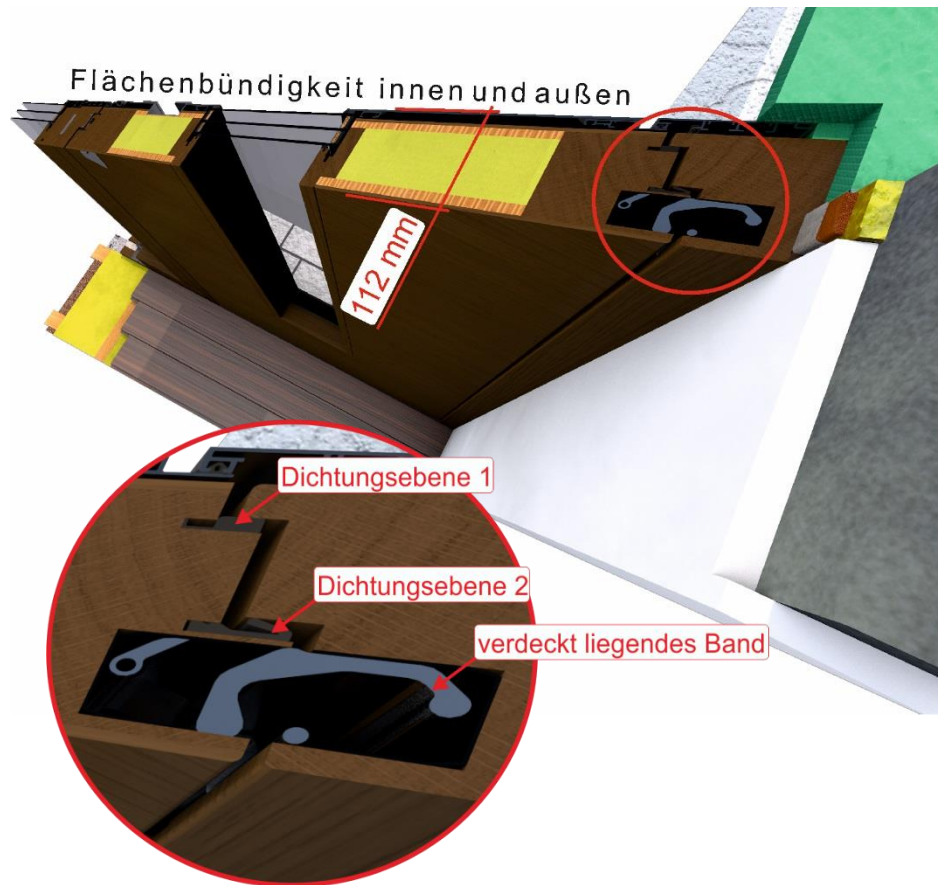

**Detail:**

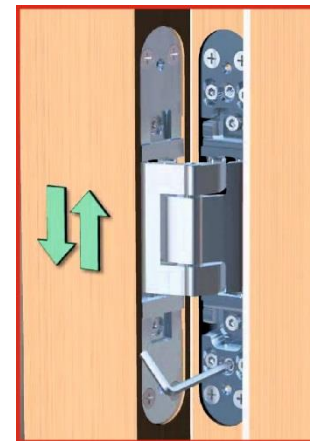

# Neue Haustür Generation

**NEUHEIT**

**Haustürsystem**

**innen und außen flächenbündig**

**... mit verdeckt liegenden Bändern**

**... mit glasfaserverstärkter Kunststoffschwelle**

**...  $U_d$  Wert von  $0,8 \text{ W/m}^2\text{K}$  -**

**Niedrigenergie- und Passiv-Haus geeignet**

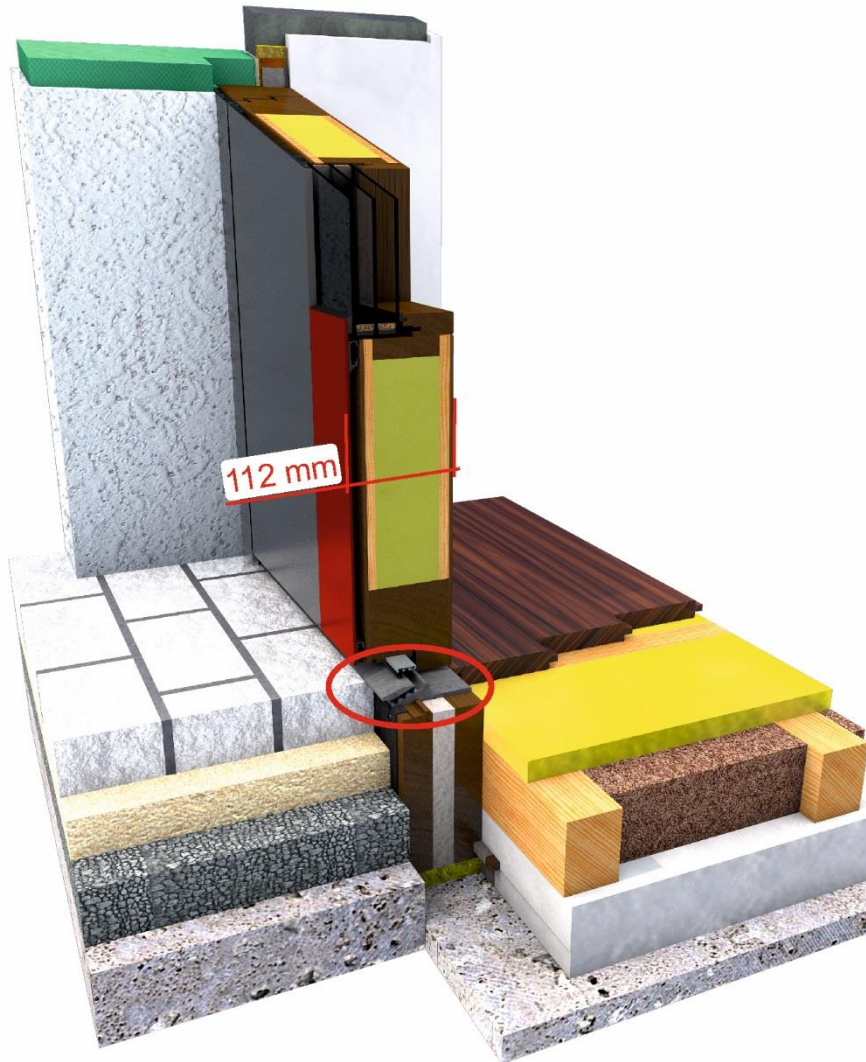

**Detail:**

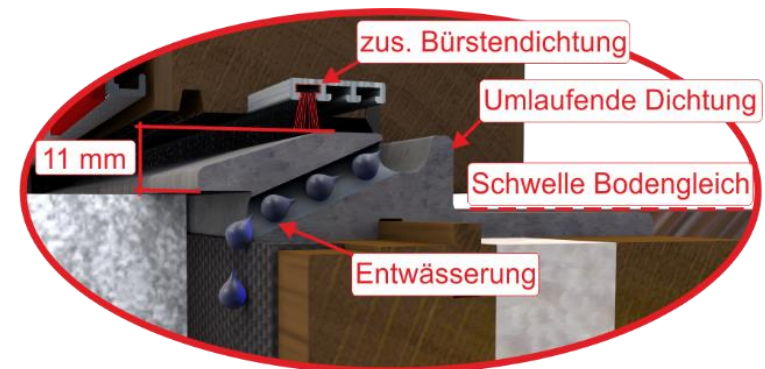





WIEGAND

*... Ideen aus Holz*





# Neue Haustür Generation



WIEGAND

*... Ideen aus Holz*



# zertifizierter Sonnenschutz für Raffstore und Rollo

## Rollo/ Raffstore INTEGO

## Raffstore MODULO

### Zertifikat

**Zertifizierte Passivhaus Komponente**  
für kühl-gemäßigtes Klima, gültig bis 31.12.2013

Kategorie: **Rollladen + Raffstore**  
Hersteller: **ROMA KG**  
89331 Burgau, GERMANY  
Produkt: **Vorbau Raffstore/Rollladen System .P**

Die Zertifizierung gilt nur für den Einbau laut Datenblatt und nur in Kombination mit folgendem Fensterrahmen:

Hersteller: **Wiegand Fensterbau**  
35116 Hatzfeld-Holzhausen  
Fenster: **DW-plus Integral FI**

**Folgendes Behaglichkeitskriterium wurde für die Zuerkennung des Zertifikates geprüft:**

Ein eingebautes Fenster wurde mit Rolladenkasten am oberen Anschluss und Führungsschienen seitlich berechnet. Die Wärmeverluste wurden mit  $U_g = 0,70 \text{ W/(m}^2\text{K)}$  und für ein Fenstermaß von  $1,23 \text{ m} \times 1,48 \text{ m}$  ermittelt, mit

$U_w = 0,78 \text{ W/(m}^2\text{K)}$

$U_{w,\text{eingebaut}} = 0,85 \text{ W/(m}^2\text{K)} \leq 0,85 \text{ W/(m}^2\text{K)}$

Dieser Wert gilt, wenn der Einbau wie im Datenblatt angegeben bzw. thermisch gleich- oder höherwertig erfolgt.

**Folgendes Hygienekriterium wurde geprüft:**

$f_{\text{Rsi}} = 0,25 \leq 0,70$

Weitere Informationen siehe Datenblatt

[www.passiv.de](http://www.passiv.de)



Passivhaus Institut  
Dr. Wolfgang Feist  
64283 Darmstadt  
GERMANY



Vertikalschnitt



ZERTIFIZIERTE  
KOMPONENTE  
Passivhaus Institut

0253rs03

### Zertifikat

**Zertifizierte Passivhaus Komponente**  
für kühl-gemäßigtes Klima, gültig bis 31.12.2013

Kategorie: **Raffstore**  
Hersteller: **ROMA KG**  
89331 Burgau, GERMANY  
Produkt: **MODULO .P**

Die Zertifizierung gilt nur für den Einbau laut Datenblatt und nur in Kombination mit folgendem Fensterrahmen:

Hersteller: **Wiegand Fensterbau**  
35116 Hatzfeld-Holzhausen  
Fenster: **DW-plus Integral FI**

**Folgendes Behaglichkeitskriterium wurde für die Zuerkennung des Zertifikates geprüft:**

Ein eingebautes Fenster wurde mit Rolladenkasten am oberen Anschluss und Führungsschienen seitlich berechnet. Die Wärmeverluste wurden mit  $U_g = 0,70 \text{ W/(m}^2\text{K)}$  und für ein Fenstermaß von  $1,23 \text{ m} \times 1,48 \text{ m}$  ermittelt, mit

$U_w = 0,78 \text{ W/(m}^2\text{K)}$

$U_{w,\text{eingebaut}} = 0,83 \text{ W/(m}^2\text{K)} \leq 0,85 \text{ W/(m}^2\text{K)}$

Dieser Wert gilt, wenn der Einbau wie im Datenblatt angegeben bzw. thermisch gleich- oder höherwertig erfolgt.

**Folgendes Hygienekriterium wurde geprüft:**

$f_{\text{Rsi}} = 0,25 \leq 0,70$

Weitere Informationen siehe Datenblatt

[www.passiv.de](http://www.passiv.de)



Passivhaus Institut  
Dr. Wolfgang Feist  
64283 Darmstadt  
GERMANY



Vertikalschnitt



ZERTIFIZIERTE  
KOMPONENTE  
Passivhaus Institut

0254rs03

Im Zertifikat Werte für verschiedene Dämmdicken !

# Planungstool im Internet

Planungstool für Fensteranschlüsse mit über 1000 Details im Internet frei verfügbar:

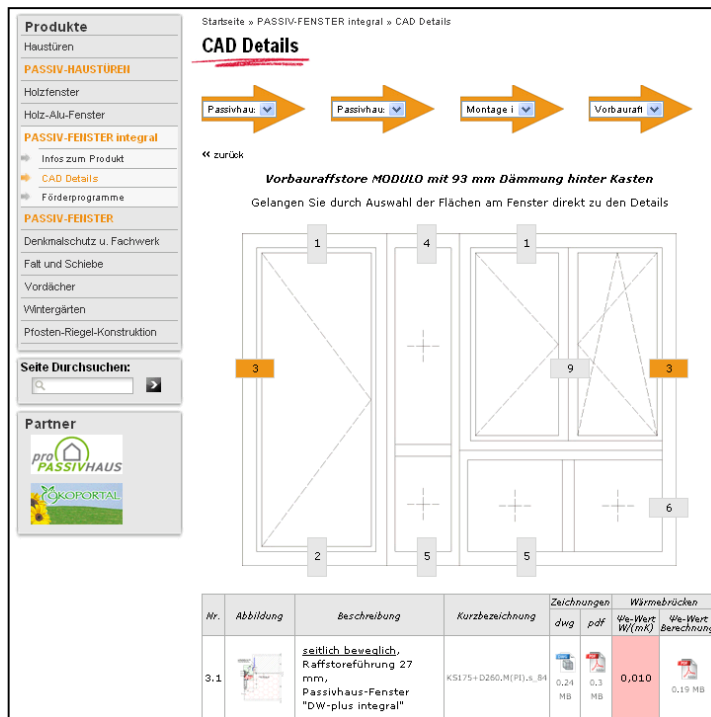

Produkte

- Haustüren
- PASSIV-HAUSTÜREH
- Holzfenster
- Holz-Alu-Fenster
- PASSIV-FENSTER integral
  - Infos zum Produkt
  - CAD Details
  - Förderprogramme
- PASSIV-FENSTER
  - Denkmalschutz u. Fachwerk
  - Falt und Schiebe
  - Vordächer
  - Wintergärten
  - Prosten-Riegel-Konstruktion

Seite Durchsuchen:

Partner

- pro PASSIVHAUS
- ÖKOPORTAL

Startseite > PASSIV-FENSTER integral > CAD Details

### CAD Details





Passivhau. Montage i. Vorbauraft

« zurück

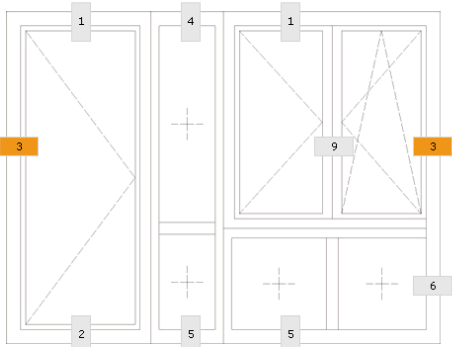
Vorbauraffstore MODULO mit 93 mm Dämmung hinter Kasten

Gelangen Sie durch Auswahl der Flächen am Fenster direkt zu den Details



Nr.	Abbildung	Beschreibung	Kurzbezeichnung	Zeichnungen		Wärmebrücken	
				dwg	pdf	ψ <sub>s</sub> -Wert W/(mK)	ψ <sub>s</sub> -Wert Berechnung
3.1		seitlich beweglich, Raffstoreführung 27 mm, Passivhaus-Fenster "DW-plus integral"	KSI75+D260,MI(FI),s_B4	 0,24 MB	 0,3 MB	0,010	 0,19 MB

- CAD-Details
- Wärmebrückenberechnungen
- Integration von Sonnenschutz
- Haustür-Anschlüsse
- Hebe-Schiebe-Türen

Link zur Website:

<http://www.wiegand-info.de/cad-details>

**Anschrift:**

Wiegand Fensterbau  
Feldstraße 10  
35116 Hatzfeld-Holzhausen/ Eder

**Telefon:**

0 64 52 / 93 36 0

**Fax**

0 64 52 / 93 36 33

**E-mail**

[post@wiegand-info.de](mailto:post@wiegand-info.de)

**Internet**

[www.wiegand-info.de](http://www.wiegand-info.de)  
[www.passiv-fenster.de](http://www.passiv-fenster.de)  
[www.dw-plus.de](http://www.dw-plus.de)

Vielen Dank für Ihre  
Aufmerksamkeit!

